

PŘÍRUČKA UŽIVATELE

TEPELNÉ ČERPADLO VODA-VZDUCH



Před použitím soupravy si pečlivě prostudujte tento návod a uschovejte jej pro budoucí použití.

Původní instrukce

ČEŠTINA

Venkovní jednotka

HM121 / 141 / 161HF UB60

HM123 / 143 / 163HF UB60

HM093HFX UB60

Vnitřní jednotka

HN1616HC NK0

HN1639HC NK0

ÚVOD

Přečtěte si tuto příručku

Tato příručka obsahuje mnoho užitečných tipů na řádné používání a údržbu vodního čerpadla voda-vzduch. Již jen trochu preventivní péče z vaší strany vám může během životnosti produktu ušetřit spoustu času a peněz.

V tabulce tipů je uvedeno mnoho odpovědí na běžné problémy. Pokud se při řešení potíží nejprve podíváte do příslušné tabulky tipů, nebudete muset volat servis.

Jak najít další informace o modelu

Energetické štítky a mikrofíše výrobků všech možných kombinací můžete najít na

<https://www.lg.com/global/support/cedoc/cedoc>.

Hledejte název ODU na stránce cedoc.

Pro vaše záznamy

Pomocí sešíváčky přišijte na tuto stranu stvrzenku o koupi, kterou budete potřebovat k prokázání data nákupu nebo pro záruční účely. Zde napište číslo modelu a sériové číslo:

Modelové číslo :

Sériové číslo :

Naleznete je na štítku na boku každé jednotky.

Název prodejce :

Datum zakoupení :

Tato příručka může zahrnovat vyobrazení nebo obsah, které se liší od vámi zakoupeného typu.

Tato příručka podléhá revizím ze strany výrobce.

ÚVOD	2
BEZPEČNOSTNÍ POKYNY	5
PŘED POUŽITÍM SI PŘEČTĚTE VŠECHNY POKYNY.....	5
VAROVÁNÍ – POKYNY	6
UPOZORNĚNÍ – POKYNY	12
ZÁKLADNÍ INFORMACE O PRODUKTU	16
Podmínky místa, kde je venkovní jednotka namontována.....	17
Dálkový ovladač	19
POPIS ČINNOSTI.....	20
Hlavní obrazovka	20
Obrazovka s nabídkou	20
Obrazovka nastavení.....	21
Vyskakovací obrazovka	21
Sledování.....	22
Návrat k obrazovce.....	22
NASTAVENÍ TEPLoty	23
Ovládání požadované teploty	23
NASTAVENÍ PROVOZU	24
Zapnuto / vypnuto	24
Režim činnosti	24
Chlazení.....	25
Ohřev.....	26
AI / Automatický provoz.....	27
Ohřev TUV.....	29
Rychlý ohřev nádrže s TUV	29
PŘEHLED UŽIVATELSKÉHO NASTAVENÍ	30
Struktura nabídky	30
NASTAVENÍ UZÁVĚRU	32
Jak vstoupit do nastavení uzávěru.....	32
Nastavení zámku – vše, zapnuto / vypnuto, režim, uzávěr TUV	32
NASTAVENÍ ROZVRHU	33
Jak zadat rozvrh.....	33
Zobrazení časového plánu.....	34
Úpravy plánů	35
Úpravy plánů - Přidat plán.....	36
Časový plán recirkulace TUV	37

OBSAH

Mód Nízké hlučnosti.....	38
Den výjimky	39
NASTAVENÍ SLEDOVÁNÍ ELEKTRICKÉ ENERGIE.....	41
Výkon/kalorie	41
Nastavení energie.....	41
NASTAVENÍ FUNKCE.....	42
Jak vstoupit do nastavení funkce.....	42
Nastavení funkce	42
Wi-Fi párování.....	43
Bojler 3. strany	44
Nastavení teploty vody	45
Režim teplé užitkové vody	46
UŽIVATELSKÉ NASTAVENÍ.....	47
Jak vstoupit do uživatelského nastavení.....	47
Uživatelské Nastavení	47
Jazyk.....	48
Jednotka Teploty	49
Časovač spořiče obrazovky.....	50
Jas LCD při nečinnosti.....	50
Datum	51
Čas	52
Letní čas.....	53
Heslo.....	54
Resetovat harmonogram.....	55
Motiv.....	56
Automatický návrat na hlavní obrazovku	56
Restart systému	56
NASTAVENÍ SERVISU	57
Jak přejít do nastavení servisu	57
Servisní kontaktní údaje	57
Informace o modelu.....	58
Informace o RMC verzi.....	58
Otevřená licence	58
POUŽITÍ TERMOSTATU	59
Jak používat termostat	59
NOUZOVÝ PROVOZ.....	60
ÚDRŽBA A SERVIS	63
Činnosti související s údržbou	63
Pokud jednotka neběží.	63
nemohou probíhat.	64

BEZPEČNOSTNÍ POKYNY

PŘED POUŽITÍM SI PŘEČTĚTE VŠECHNY POKYNY

Následující bezpečnostní pokyny jsou určeny pro předcházení nepředvídaným nebezpečím, poškozením nebo nesprávné obsluze zařízení.

Bezpečnostní zprávy



Tento symbol označuje události a obsluhu, které mohou mít za následek vznik rizika.

Podrobně si přečtěte text označený tímto symbolem a postupujte podle pokynů, abyste předešli vzniku rizika.



VAROVÁNÍ

Tento symbol označuje situace, kdy může mít nedodržení pokynů za následek závažné zranění nebo usmrcení osob.



VAROVÁNÍ

Tento symbol označuje situace, kdy může mít nedodržení pokynů za následek lehké zranění nebo poškození zařízení.

Poznámky pro hořlavé chladicí médium

Na jednotkách jsou uvedeny následující symboly.



Tento symbol značí, že toto zařízení používá hořlavé chladicí médium. Pokud dojde k úniku chladicího média a jeho kontaktu s externím zdrojem vznícení, hrozí riziko požáru.



Tento symbol znamená, že je třeba si pozorně přečíst příručku pro uživatele.



Tento symbol znamená, že pracovníci údržby by měli s tímto zařízením manipulovat s ohledem na instalační příručku.



Tento symbol znamená, že informace jsou k dispozici v příručce pro uživatele nebo v instalační příručce.

VAROVÁNÍ – POKYNY

VAROVÁNÍ

- Abyste při používání tohoto výrobku snížili riziko vzniku požáru, úmrtí, zasažení elektrickým proudem nebo zranění či popálení osob, dodržujte základní bezpečnostní opatření, včetně následujících:
-
- Produkt vždy uzemněte.
 - Existuje riziko úrazu elektrickým proudem.

- Nepoužívejte vadný jistič ani jistič s nedostatečným jmenovitým proudem. Používejte jistič a pojistku se správným jmenovitým proudem.
 - Teprve poté ji můžete znovu používat.
- Nezapojujte do vícenásobné zásuvky. Toto zařízení používejte pouze na vyhrazeném obvodu s pojistkou.
 - Teprve poté ji můžete znovu používat.
- Za účelem provedení práce na elektrických zařízeních se obraťte na dodavatele zařízení, prodejce, kvalifikovaného elektrikáře nebo autorizované servisní středisko. Výrobek sami nerozebírejte ani neopravujte.
 - Teprve poté ji můžete znovu používat.
- Výrobek vždy uzemněte dle schématu zapojení. Zemnicí vodič nepřipojujte k plynovodním nebo vodovodním trubkám, bleskosvodům ani k uzemnění telefonu.
 - Teprve poté ji můžete znovu používat.
- Panel a kryt ovládací skříňky nainstalujte bezpečně.
 - Hrozí riziko požáru nebo úrazu elektrickým proudem, způsobené prachem, vodou atd.
- Použijte správně dimenzovaný jistič nebo pojistku.
 - Teprve poté ji můžete znovu používat.
- Napájecí kabel neupravujte ani neprodlužujte. Pokud je povrch napájecího kabelu poškrábaný, odchlípnutý nebo jinak poškozený, je třeba kabel vyměnit.
 - Teprve poté ji můžete znovu používat.
- Pro instalaci, demontáž nebo přeinstalaci se vždy obraťte na prodejce nebo autorizované servisní středisko.
 - Hrozí riziko požáru, úrazu elektrickým proudem, exploze nebo zranění.
- Klimatizaci nemontujte na poškozený instalační podstavec. Ujistěte se, že se stav povrchu, na který výrobek montujete, časem nezhorší.
 - Mohlo by dojít k pádu produktu.

- Jednotku nikdy neinstalujte na pohyblivou základnu nebo na místo, odkud by mohla spadnout.
 - Padající jednotka může způsobit škodu na majetku nebo zranění či smrt osoby.
- Pokud dojde k namočení jednotky (ponoření do vody či zaplavení), kontaktujte autorizované servisní středisko, které provede opravu jednotky.
 - Teprve poté ji můžete znovu používat.
- Zkontrolujte chladivo, které budete používat. Přečtěte si štítek výrobku.
 - Nesprávné chladivo může bránit normálnímu provozu jednotky.
- Nepoužívejte poškozený napájecí kabel, zástrčku ani volnou zásuvku.
 - Jinak by mohlo dojít k požáru nebo zranění elektrickým proudem.
- Produktu se nedotýkejte, nepracujte s ním ani jej neopravujte mokřýma rukama.
 - Hrozí riziko úrazu elektrickým proudem nebo požáru.
- V blízkosti napájecího kabelu neumísťujte ohřívače ani jiná topidla.
 - Hrozí riziko požáru a úrazu elektrickým proudem.
- Nedovolte, aby elektrické součásti přišly do kontaktu s vodou. Instalujte jednotku tak, aby nebyla v blízkosti zdrojů vody.
 - Mohlo by dojít k požáru, selhání výrobku nebo k úrazu elektrickým proudem.
- V blízkosti venkovní jednotky neskladujte, nepoužívejte ani neponechávejte hořlavé plyny ani jiné hořlaviny. (zejména v ochranné zóně.)
 - Hrozí riziko požáru.
- Elektrická zapojení musí být pevně zajištěna a kabel musí být řádně veden tak, aby nemohl být z přípojovacích svorek vytažen silou.
 - Nesprávná nebo volná připojení mohou způsobit generování tepla nebo požár.

- Obalový materiál bezpečně zlikvidujte. Jedná se např. o šrouby, hřebíky, baterie, rozbité součástky atd., které zbyly po montáži nebo servisu. Zlikvidujte též plastové obaly.
 - Mohly by si s nimi hrát děti, a zranit se.
- Zkontrolujte, zde napájecí zařízení není znečištěné, uvolněné nebo rozbité, a potom napájení zapněte.
 - Špinavé, uvolněné nebo rozbité napájecí zařízení může způsobit úraz elektrickým proudem nebo požár.
- Zvyšovací kondenzátor zajišťuje silnoproudé napájení elektrických součástí jednotky. Nezapomeňte před prováděním oprav kondenzátor odpojit od zdroje.
 - Nabitý kondenzátor může způsobit úraz elektrickým proudem.
- Při instalaci použijte instalační sadu, dodanou s produktem.
 - Jinak by mohla jednotka spadnout a způsobit vážná zranění.
- Ujistěte se, že používáte pouze součásti uvedené v seznamu servisních součástí. Nikdy se nepokoušejte vybavení upravovat.
 - Použití nesprávných částí může způsobit úraz elektrickým proudem, přílišné uvolňování tepla nebo požár.
- Nepoužívejte produkt delší dobu v malých uzavřených prostorech. Pravidelně větrejte.
 - může dojít k nedostatku kyslíku, a tím k poškození zdraví.
- Neotvírejte čelní kryt nebo mřížku produktu, pokud je produkt v provozu. (Pokud je jednotka vybavena elektrostatickým filtrem, nedotýkejte se ho.)
 - Hrozí riziko úrazu elektrickým proudem nebo poruchy produktu.
- Pokud z produktu vychází podivné zvuky, zápach nebo kouř, okamžitě vypněte jistič nebo odpojte napájecí kabel.
 - Hrozí riziko úrazu elektrickým proudem nebo požáru.

- Pokud je produkt spuštěn spolu s kamny, topným tělesem atd., místnost čas od času vyvětrejte.
 - může dojít k nedostatku kyslíku, a tím k poškození zdraví.
- Při čištění nebo opravě produktu vypněte hlavní vypínač.
 - Hrozí riziko úrazu elektrickým proudem.
- Zajistěte, aby nikdo, a obzvláště děti, na produkt nemohl šlápnout nebo na něj upadnout.
 - Mohlo by dojít ke zranění osob aktivac poškození produktu.
- Nezapomeňte zajistit, aby napájecí kabel nemohl být během provozu vytažen nebo poškozen.
 - Teprve poté ji můžete znovu používat.
- Žádné elektrické součásti se nedotýkejte mokřýma rukama. Než se dotknete jakékoli elektrické součásti, je třeba odpojit napájení.
 - Hrozí riziko úrazu elektrickým proudem nebo požáru.
- Je-li jednotka v provozu, nebo ihned po ukončení provozu, se nedotýkejte chladicího potrubí a vodovodního potrubí nebo jakýchkoli vnitřní částí.
 - Hrozí nebezpečí popálení nebo omrzlin, zranění osob.
- Pokud se chcete dotýkat potrubí nebo vnitřních součástí, měli byste mít ochranné pomůcky nebo počkat, až se vrátí k normální teplotě.
 - Jinak hrozí nebezpečí popálenin či omrzlin a zranění osob.
- Uniklého chladiva se nedotýkejte přímo.
 - Hrozí riziko omrzlin.
- Je třeba nainstalovat směšovací ventil (není součástí dodávky). Směšovací ventil omezuje teplotu vody. Maximální hodnotu teploty horké vody je třeba vybrat podle platných zákonných předpisů.
- Neohřívejte na teplotu vyšší, než jaká je pro produkt stanovená.
 - Jinak by mohlo dojít k požáru nebo poškození výrobku.

- Tento spotřebič je určen k použití odbornými osobami nebo vyškolenými uživateli v obchodech, v lehkém průmyslu a v zemědělských podnicích nebo ke komerčnímu použití i neodbornými uživateli.
- Nestoupejte na jednotku ani na ni nic nepokládejte. Při upuštění nebo pádu jednotky by mohlo dojít ke zranění.
- Pokud provádíte test úniku plynu nebo odvod vzduchu, použijte vakuovou pumpu nebo inertní (dusíkový) plyn. Nestlačujte vzduch či kyslík, a nepoužívejte hořlavé plyny. V opačném případě můžete způsobit požár nebo výbuch.
 - Hrozí nebezpečí smrti, zranění nebo výbuchu.
- Spotřebič musí být uložen v dobře větraném prostoru, kde velikost prostoru odpovídá ploše, která je pro provoz určena.
- Spotřebič musí být uložen v místnosti bez nepřetržitého otevřeného ohně (například plynový spotřebič v provozu) a zdrojů vznícení (např. elektrický ohřívač v provozu).
- Zařízení se musí skladovat tak, aby se zabránilo mechanickému poškození.
- Každá osoba, která pracuje s nebo uvnitř okruhu chladiva, by měla mít aktuální a platné osvědčení od průmyslově akreditovaného orgánu, který schvaluje schopnost bezpečně nakládat s chladivy v souladu se specifikací hodnocení uznávanou v daném průmyslu. (Včetně příslušných nástrojů a potřebného osobního ochranného vybavení)
- Veškeré osoby, které pracují nebo mají přístup k okruhu chladiva, musejí nosit vhodné ochranné vybavení a mít k dispozici ruční hasicí zařízení.
- Žádné požadované ventilační otvory nesmí být zakryty překážkami.

- Servis se může provádět pouze v souladu s doporučeními výrobce zařízení. Údržba a opravy, které vyžadují asistenci dalších kvalifikovaných odborníků, se musí provádět pod dohledem osoby oprávněné na používání hořlavých chladiv.
- Spotřebič musí být uložen v dobře větraném prostoru, kde velikost prostoru odpovídá ploše, která je pro provoz určena.
- Spotřebič musí být uložen v místnosti bez nepřetržitého otevřeného ohně (například plynový spotřebič v provozu) a zdrojů vznícení (např. elektrický ohříváč v provozu).
- Spotřebič je nutné instalovat v souladu s místním předpisem pro elektrickou instalaci.
- Pokud je přívodní kabel poškozen, musí jej vyměnit výrobce, autorizovaný servis nebo jiná kvalifikovaná osoba, aby bylo možné se vyhnout nebezpečí.

UPOZORNĚNÍ – POKYNY

VAROVÁNÍ

- Abyste při používání tohoto výrobku snížili riziko lehkého zranění osob, selhání nebo poškození výrobku či škody na majetku, dodržujte základní bezpečnostní opatření, včetně následujících:

 - Produkt mohou zvedat a přenášet pouze dvě osoby.
 - Vyvarujte se zranění.
 - Produkt neinstalujte tam, kde bude přímo vystaven mořskému větru (solné spršce).
 - Mohlo by dojít ke korozi výrobku.

- Dbejte na vodorovnou instalaci produktu.
 - Zabráníte tak vibracím a hlučnosti.
- Produkt neinstalujte tam, kde by mohl okolí rušit hluk nebo horký vzduch z jednotky.
 - Ty by Mohly způsobit problémy vašim sousedům, kteří si mohou stěžovat.
- Po instalaci nebo opravě výrobku zkontrolujte, zda neuniká plyn (chlادivo).
 - Nízká hladina chladiva může způsobit selhání produktu.
- Nepoužívejte výrobek ke zvláštním účelům, jako je např. uchovávání potravy, uměleckých děl atd. Jedná se o spotřebitelské tepelné čerpadlo, ne o profesionální chladicí systém.
 - Hrozí riziko poškození nebo zničení majetku.
- Neblokujte proudění vzduchu na vstupu ani na výstupu.
 - Mohlo by dojít k poruše produktu.
- K čištění používejte měkký hadr. Nepoužívejte hrubé čisticí prostředky, rozpouštědla ani polévání vodou atd.
 - Mohlo by dojít k požáru, úrazu elektrickým proudem nebo k poškození plastových částí výrobku.
- Na produkt nestoupejte, ani na něj nic nepokládejte.
 - Hrozí nebezpečí zranění a poruchy produktu.
- Dokud je produkt v provozu, do vzduchových vstupů nebo výstupů nestrkejte ruce ani jiné předměty.
 - Uvnitř jsou ostré a pohyblivé součásti, které by Mohly způsobit poranění.
- Při vybalování a instalaci produktu dbejte opatrnosti.
 - Ostré hrany mohou způsobit zranění.
- Pokud během opravy dojde k úniku chladicího plynu, uniklého chladicího plynu se nedotýkejte.
 - Chladicí plyn může způsobit omrzliny (popáleniny za studena).

- Jednotku při demontáži nebo odinstalaci nenaklánějte.
 - může se rozlít kondenzovaná voda uvnitř.
- Nemíchejte jiný vzduch nebo plyn než jaký je specifikován jako chladicí médium používané v systému.
 - Pokud se do chladicího systému dostane vzduch, dojde k přílišnému zvýšení tlaku, který může způsobit poškození zařízení nebo zranění osob.
- Pokud v průběhu instalace dojde k úniku plynu, okamžitě prostor odvětrejte.
 - Jinak by mohlo poškodit vaše zdraví.
- Demontáž jednotky, manipulace s chladicím olejem a součástmi se musí provádět v souladu s místními a národními standardy.
- Není-li jednotka po delší dobu používána, silně doporučujeme nezapínat přívodenergie jednotky.
 - Hrozí riziko zamrznutí vody.
- Pokud zařízení není používáno a je po delší dobu vypnuto napájení zařízení, důrazně doporučujeme, aby certifikovaný odborník vypustil ze zařízení veškerou vodu.
 - Hrozí riziko zamrznutí vody.
- Chladnému nebo teplému proudění vzduchu nevystavujte pokožku, děti nebo rostliny.
 - Mohlo by být škodlivé pro zdraví.
- Při čištění, údržbě nebo opravách produktu ve výšce použijte pevnou stolicí nebo žebřík.
 - Buďte opatrní a Vyvarujte se zranění.
- Během dezinfekčního provozu nebo v závislosti na množství teplé vody nemusí být teplá voda k dispozici okamžitě.
- Během vytápění podlahy je důležité omezit minimální/maximální teplotu vody.

- Pokud nainstaluje, opraví nebo upraví klimatizační jednotku od společnosti LG Electronics někdo jiný než licencovaný, proškolený technik, záruka pozbývá platnosti.
 - Všechny náklady spojené s opravou jsou poté plnou zodpovědností majitele.
- Jednotku neinstalujte v prostředí s nebezpečím výbuchu.
- Venkovní jednotka je již z výroby naplněna chladivem. Další chladivo se musí do zařízení doplnit v závislosti na délce a velikosti potrubí.
- Tento přístroj není určen osobám (včetně dětí) se sníženou fyzickou, smyslovou nebo mentální schopností, ani osobám s omezenými zkušenostmi a znalostmi, pokud nejsou pod dohledem nebo jim osobou zodpovědnou za jejich bezpečnost nebyly dány pokyny pro používání spotřebiče. Na děti je třeba dohlížet, aby si se zařízením nehrály.
- Toto zařízení mohou používat děti starší 8 let a osoby se sníženými fyzickými, smyslovými nebo duševními schopnostmi nebo s nedostatečnými zkušenostmi a znalostmi, pokud jsou pod dozorem nebo pokud dostaly pokyny, týkající se používání tohoto zařízení bezpečným způsobem a rozumí nebezpečím, se kterými je to spojeno. Děti si s tímto zařízením nesmějí hrát. Čištění a užitelskou údržbu nesmějí provádět děti bez dozoru.

ZÁKLADNÍ INFORMACE O PRODUKTU

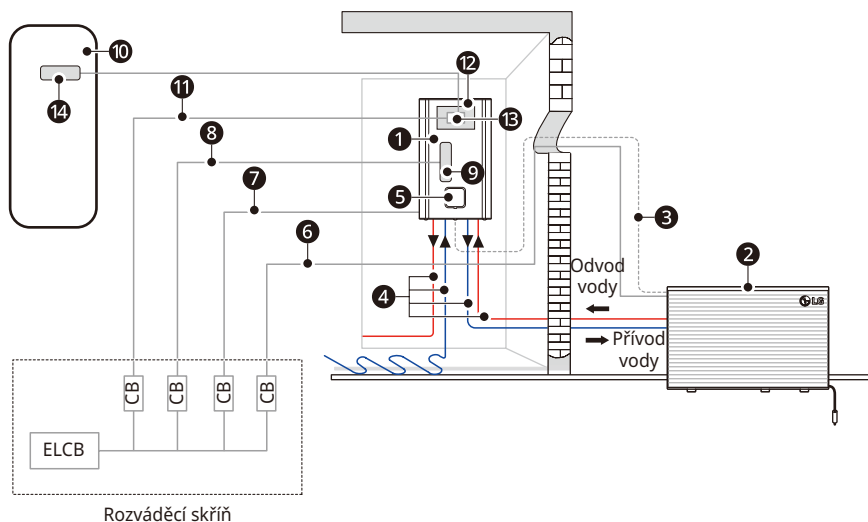

Popis

Číslo	Název	Číslo	Název
①	Vodní jednotka	⑧	Zdroj napájení pro záložní ohřivač*
②	Venkovní jednotka	⑨	Záložní ohřivač*
③	Komunikační kabel	⑩	Nádrž na TUV*
④	Potrubií ohřevu vody	⑪	Zdroj napájení pro přídavné čerpadlo TUV*
⑤	Dálkový ovladač	⑫	Sada nádrže na TUV (PHLTA/PHLTC)*
⑥	Napájení venkovní jednotky	⑬	Jistič pro přídavné čerpadlo TUV*
⑦	Zdroj napájení pro vnitřní jednotku	⑭	Přídavné čerpadlo TUV

- ELCB: Jistič zahrnující ochranu proti zemnímu svodovému proudu
- CB: Jistič

* Volitelný

- Dodatečné informace: sériové číslo odkazuje na čárový kód produktu.
- Maximální povolený tlak na vysokotlaké straně: 3.4 MPa / nízkotlaké straně: 1.4 MPa

- Provozní stav
 - Maximální provozní teplota vody: 75 °C
 - Minimální provozní teplota vody: 15 °C
 - Maximální vstupní tlak vody: 0.3 MPa
 - Minimální vstupní tlak vody: 0.03 MPa

Podmínky místa, kde je venkovní jednotka namontována

Pro tichý provoz

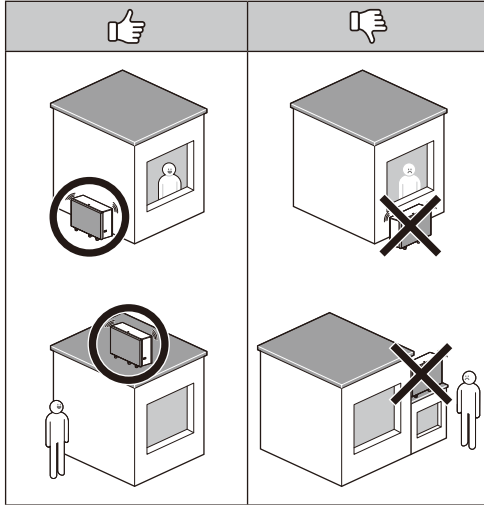

Pro dobrou ventilaci

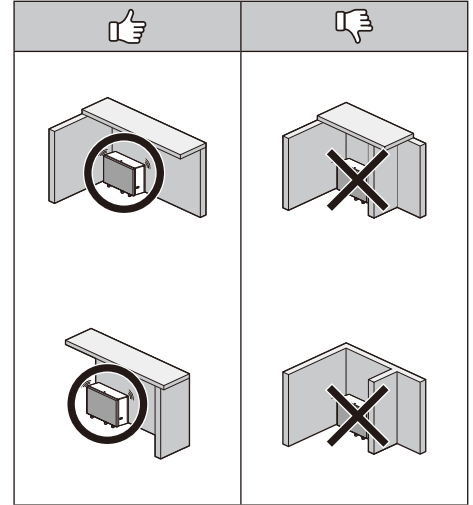

Minimální provozní prostor

Kolem venkovní jednotky musejí být za všech okolností dodrženy následující vzdálenosti:

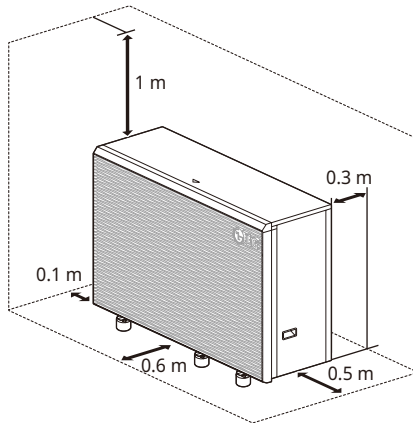

Bezpečnostní zóna

V rámci oblastí vyznačených níže musejí být dodržena mimořádná bezpečnostní opatření. Na těchto místech se nesmějí nacházet žádné potenciální zápalné zdroje, jako např. elektrické vypínače nebo svítidla. Je důrazně zakázáno rozcítat v blízkosti otevřený oheň!

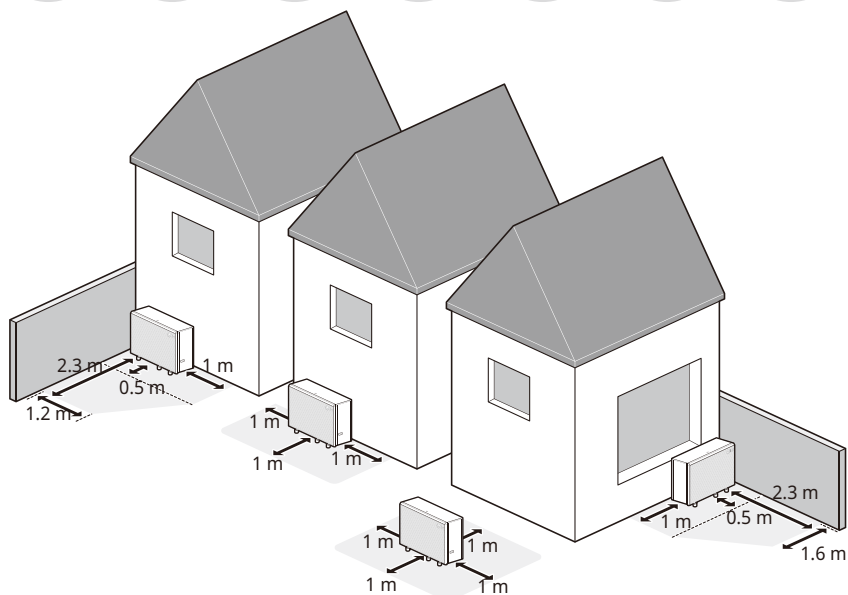

Vícenásobná instalace

Při instalaci dvou nebo více jednotek dodržujte prostor pro instalaci uvedený níže.

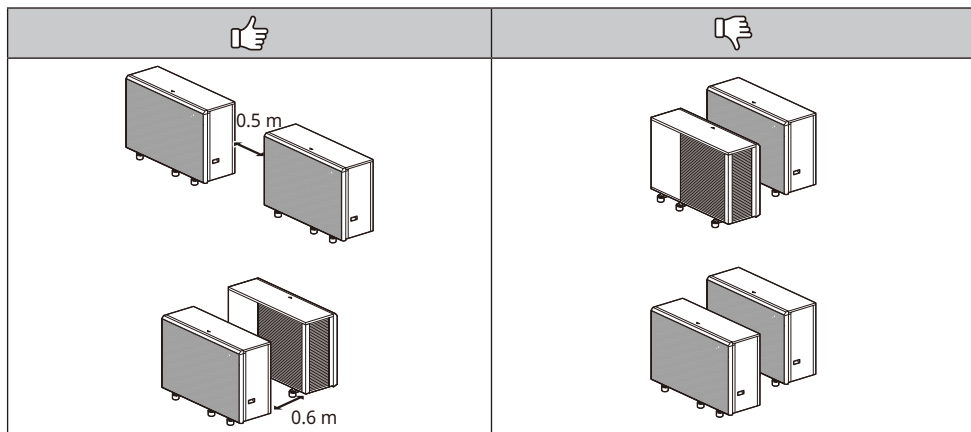

Dálkový ovladač

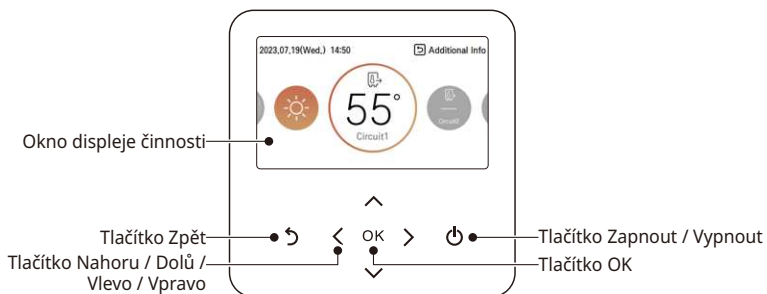

Okno displeje činnosti	Displej stavu činnosti a nastavení
Tlačítko Zpět	Když se přesunete k předchozí fázi z fáze nastavení nabídky
Tlačítka Nahoru / Dolů / Doleva / Doprava	Když změníte hodnotu nastavení nabídky
Tlačítko OK	Když uložíte hodnotu nastavení nabídky
Tlačítko Zapnout / Vypnout	Když zapnete/vypnete AWHP

POZNÁMKA

- Dálkové ovládání se nachází z výroby na vnitřní jednotce. V obytném prostoru ho lze přemístit na jiné místo s pomocí sady příslušenství krytu a poté ho použít pro snímání teploty v místnosti (pokud to lze).
- V závislosti na typu produktu některé funkce nemusí být v činnosti a zobrazeny.
- Samotný produkt se může v závislosti na modelu lišit od výše uvedeného textu.
- Pokud používáte simultánní provozní systém, kdykoli stisknete tlačítko dálkového ovládání, systém bude uveden do činnosti přibližně za 1 ~ 2 minuty

POPIS ČINNOSTI

Hlavní obrazovka

Pro výběr kategorie, kterou chcete nastavit, na hlavní obrazovce stiskněte tlačítko [**<**, **>** (vlevo / vpravo)] a ovládat ji můžete stisknutím tlačítka [**▲**, **▼** (nahoru / dolů)].



Obrazovka s nabídkou

Na hlavní obrazovce pro výběr nabídky stiskněte tlačítko [**<**, **>** (vlevo / vpravo)] a stisknutím tlačítka [**OK**] přejděte na obrazovku nabídky.

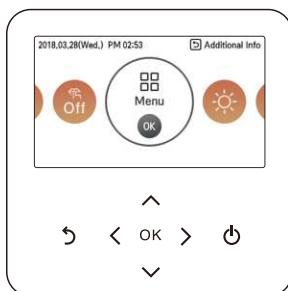

Pro výběr kategorie, kterou chcete nastavit, stiskněte na obrazovce nabídky tlačítko [**<**, **>** (vlevo / vpravo)] a klepnutím na tlačítko [**OK**] přejděte na obrazovku s podrobnými informacemi.

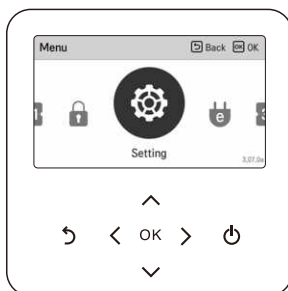

Obrazovka nastavení

Zvolte kategorii, kterou chcete nastavit, pomocí tlačítka [**▲**, **▼** (nahoru / dolů)].



Když se na každé obrazovce s podrobnostmi zobrazují ikony „<“, „>“ současně, jak je znázorněno v rámečku vlevo, můžete okamžitě použít hodnotu nastavení tak, že stisknete tlačítko [**<**, **>** (vlevo / vpravo)].

- Hodnoty, které lze pro každou kategorii nastavit, naleznete v podrobném manuálu pro každou funkci.

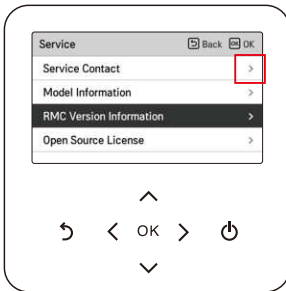

Když se na každé obrazovce s podrobnostmi zobrazí pouze ikona „>“, jak je znázorněno v rámečku vlevo, můžete přejít na obrazovku s nastavením podrobností tím, že stisknete tlačítko [**>** (vpravo) nebo **OK**].

- Hodnoty, které lze pro každou kategorii nastavit, naleznete v podrobném manuálu pro každou funkci.

Vyskakovací obrazovka

Malé vyskakovací okno se zobrazuje v dolní části obrazovky při zapnutí/vypnutí činnosti nebo při nastavení/zrušení funkce.

Vyskakovací zpráva se zobrazuje hlavně v případě, že u výrobku došlo k chybě.

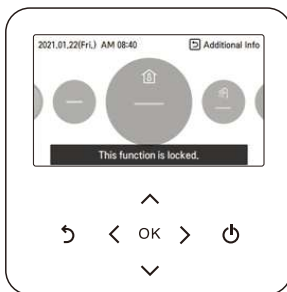

<Rychlá zpráva>



<Vyskakovací zpráva>

Sledování

Z hlavní obrazovky můžete vstoupit do obrazovky monitorování pomocí tlačítka **[Zpět]**.

Na obrazovce monitorování můžete zkontrolovat následující informace,

- Teplota v místnosti
- Teplota vstupní / výstupní vody
- Činnost vodního čerpadla
- Průtok vody
- Tlak vody
- Teplota solárního tepla
- Venkovní Teplota

POZNÁMKA

- Některé informace nemusí být zobrazeny, pokud je tato funkce zakázána nebo není pro daný model k dispozici.

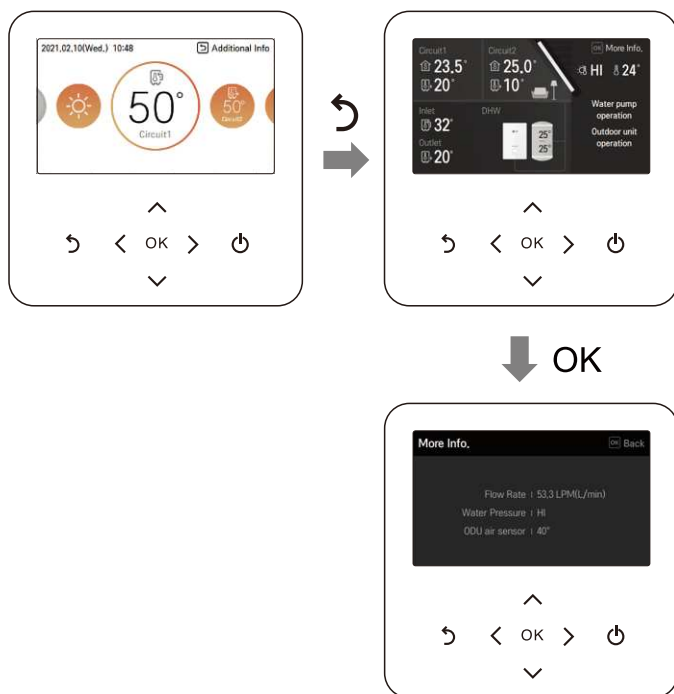

Návrat k obrazovce

Na hlavní obrazovce po přesunu do kategorie stisknutím tlačítka [**<**, **>**] (vlevo / vpravo)] dojde po 10 vteřinách k návratu na základní polohu hlavní obrazovky, pokud nedojde k žádné činnosti na dálkovém ovladači. (základní poloha: část zobrazující teplotu vnitřního prostoru)

Pokud nedojde k činnosti na dálkovém ovladači po dobu 1 minuty, dojde (s výjimkou hlavní obrazovky) k přesunu na hlavní obrazovku.

NASTAVENÍ TEPLoty

Ovládání požadované teploty

Požadovanou teplotu můžete snadno regulovat.

- Pro výběr požadované teplotní kategorie stiskněte na hlavní obrazovce tlačítko [<, >] (vlevo / vpravo)] a pro nastavení požadované teploty stiskněte tlačítko [▲, ▼] (nahoru / dolů)].
 - Regulace požadované teploty je možná V režimu chlazení, ohřevu a režimu AI / auto.

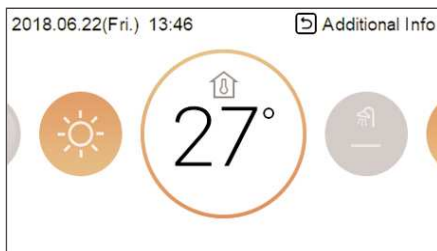

Funkce	Popis
Pokojeová teplota	Nastavení prostorové teploty je k dispozici, pokud je instalován snímač prostorového vzduchu (prodáván samostatně).
Pokojeová teplota (Okruh1 & okruh2)	Teplota okruhů 1 a 2 může být nastavena, pokud je aktivován druhý okruh v instalačním režimu.
Teplota výstupní vody	Pokud je požadovaná teplota nižší než teplota vody, není topení provedeno. Nastavte požadovanou teplotu vyšší než je teplota vody. (V režimu chlazení je požadovaná teplota vyšší než teplota vody a chlazení neprobíhá.)
Teplota nádrže TUV	Nastavení teploty nádrže TUV je k dispozici během instalace nádrže TUV.
Teplota přívodu vody	Tato funkce se mění pouze na snímač teploty, snímač vstupní teploty a logika řízení teploty jsou shodné s funkcí teploty výstupní vody.

POZNÁMKA

- Funkci lze aktivovat podle nastavení instalátoru.
- Okruh 1 = Přímý okruh
- Okruh 2 = Směšovací okruh

NASTAVENÍ PROVOZU

Zapnuto / vypnuto

THERMAV™ se zapne nebo vypne.

Stiskněte tlačítko  [Zapnout/Vypnout] na dálkovém ovladači.

- Je-li produkt v činnosti, rozsvítí se tlačítko [Zapnout/Vypnout].
- Je-li produkt vypnutý, podsvícení tlačítka [Zapnout/Vypnout] bude vypnuto.

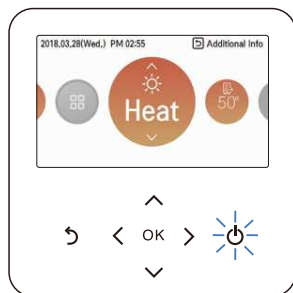

Režim činnosti

Požadovaný režim činnosti můžete snadno regulovat.

Pro výběr provozního režimu nebo opuštění domova nebo podržení kategorie na hlavní obrazovce stiskněte tlačítko [<, > (vlevo / vpravo)] a pro nastavení provozního režimu stiskněte tlačítko [^, v (nahoru / dolů)].

- Některé produkty nemusí podporovat některé z provozních režimů.

Režim	Popis
Chladný	Ochladzuje místnost na požadovanou teplotu. Aktivováno při č. 4 ZAP z vnitřní jednotky PCB DIP SW 2 (viz instalační nastavení)
Ohřev	Ohřívá místnost na požadovanou teplotu.
AI / Automatický provoz	Režim a nastavená teplota se upravují automaticky podle venkovní teploty (dle nastavení instalátérem). Lze provádět úpravu teploty.

※ Pokud je dálkové ovládání vypnuté, je zapnutá pouze ochrana proti zamrznutí.

VAROVÁNÍ

- Chlazení by se mělo aktivovat jen tehdy, pokud je rozvodný systém navržen pro dopravu studené vody. Chybné použití může vést k poškození.

Chlazení

Minimální teplota, kterou lze pro chlazení nastavit, je 5 °C.

- Požadovanou teplotu lze regulovat o 1 °C.
 - Požadovanou teplotu nastavte nižší, než je Teplota vody.
 - Teplota vody je zobrazena na výchozí obrazovce dálkového ovladače.
 - Pokud je vaše jednotka v režimu chlazení a stisknete tlačítko **[Zapnout/Vypnout]**, chlazení se vypne.



POZNÁMKA

- Aktivováno při č. 4 ZAP z vnitřní jednotky PCB DIP SW 2 (viz instalační nastavení)
 - Režim chlazení se nesmí aktivovat, pokud rozvodný systém není navržen pro dopravu studené vody. Chybné použití může vést k poškození.

Co je to 3minutové funkce opoždění?

Když je produkt okamžitě spuštěn po zastavení chlazení, je důvodem, proč nevychází ven studená voda, ochranná funkce, která chrání kompresor.

Kompresor se spustí po 3 minutách a začne vycházet studená voda.

POZNÁMKA

- Kompresor se spustí po 3 minutách a začne vycházet studená voda.
- Během chlazení můžete zvolit požadovanou teplotu v rozmezí 6 °C ~ 24 °C.
- Příznivý teplotní rozdíl mezi vstupní a výstupní teplotou vody je 5 °C.

Ohřev

- Požadovanou teplotu lze regulovat o 1 °C.
 - Nastavte požadovanou teplotu vyšší než je teplota vody.
 - Teplota vody se zobrazuje na výchozí obrazovce dálkového ovládání.
 - Pokud vaše jednotka pracuje v režimu topení a stisknete tlačítko **[Zapnout/Vypnout]**, topení se vypne.

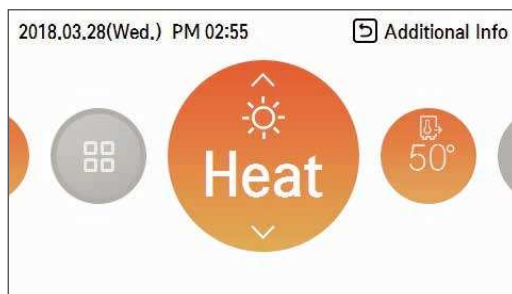

POZNÁMKA

U funkce topení se nastavení teploty liší podle modelu.

- Požadovanou teplotu můžete vybrat v rozmezí 15 °C ~ 75 °C.
 - Když se elektrický záložní ohřívač nepoužívá, minimální teplotu vody lze nastavit v rozpětí od 34 °C do 20 °C.
-

AI / Automatický provoz

Pro úsporu energie a zajištění maximálního komfortu se nastavení teploty provádí podle venkovní teploty. V případě, že dojde k poklesu venkovní teploty, vytápěcí kapacita pro dům se automaticky zvýší, aby byla zachována v místnostech konstantní teplota. Veškeré parametry nastaví instalatér při počátečním zprovoznění zařízení podle podmínek na místě.

- 1 Vyberte režim AI / Auto.

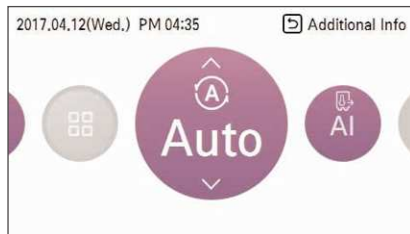

- 2 Vyberte kategorii požadované teploty.

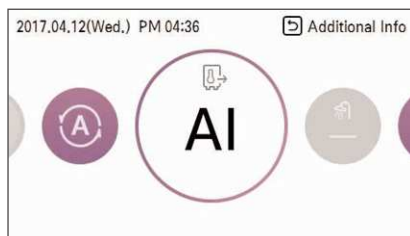

- 3 Nastavte požadovanou teplotu stisknutím tlačítka [▲, ▼ (nahoru / dolů)].

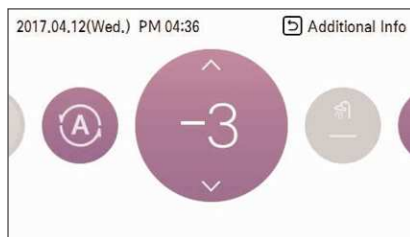

POZNÁMKA

- Automatickou teplotu (nastavenou instalátérem) lze v případě potřeby upravit.
 - -5 ~ -1: Přednastavená teplotní křivka je snížena o 1 na 5 stupňů.
 - AI: Přednastavená hodnota je zachována.
 - 1 ~ 5: Přednastavená teplotní křivka je zvýšena o 1 na 5 stupňů.
 - <Krok pro přizpůsobení teploty (jednotka: stupně)>
 - 5, -4, -3, -2, -1, 0, 1, 2, 3, 4, 5
 - ← Studenější Teplejší →
 - Podrobný popis a návod na nastavení provozního režimu podle počasí je uveden v instalační příručce.
-

Ohřev TUV

Funkce pro nastavení toho, zda má být použita nainstalovaná nádrž TUV

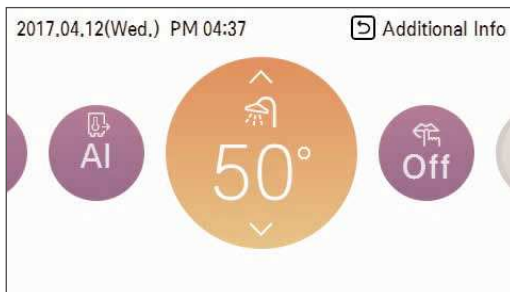

POZNÁMKA

- Tato funkce není použita, pokud není nainstalována nádrž TUV.
- Chcete-li se dozvědět více informací, přečtěte si oddíl s informacemi o funkci nebo instalaci.

Rychlý ohřev nádrže s TUV

Pokud dojde k naléhavé poptávce po ohřevu TUV, lze ke zkrácení doby, kdy dojde k dosažení cílové teploty nádrže TUV, použít režim rychlého ohřevu nádrže TUV, a to násilným zapnutím ohříváče nádrže TUV.

Po dosažení cílové teploty nádrže TUV nebo po zastavení ze strany uživatele se režim ohřevu nádrže TUV ukončí.

- 1 Na vteřinu stiskněte tlačítko **[Zpět]** se zaměřením na ohřev TUV.

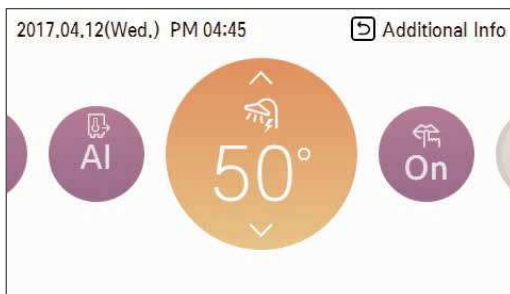

PŘEHLED UŽIVATELSKÉHO NASTAVENÍ

Struktura nabídky

Nabídka			
	→	Zámek	
		→	Vše uzamknout 32
		→	Zámek zapnutí a vypnutí 32
		→	Zámek režimu 32
		→	Uzamčení TUV 32
	→	Rozvrh	
		→	Zobrazení časového plánu 34
		→	Úpravy plánů 35
		→	Časový plán recirkulace TUV 37
		→	Mód Nízké hluchosti 38
		→	Den výjimky 39
	→	Energie	
		→	Výkon/kalorie 41
		→	Nastavení energie 41
	→	Funkce	
		→	Nastavení 42
			→ ukončení činnosti režimu s nízkou hladinou hluku venkovní jednotky. 43
			→ Bojler 3. strany 44
			→ Je to funkce vzdáleného ovládání prostřednictvím sítě s venkovním přístrojem. 45
			→ Režim teplé užitkové vody 46

→	Uživatel	47
→	Jazyk	48
→	Jednotka Teploty	49
→	Časovač spojiče obrazovky	50
→	Jas LCD při nečinnosti	50
→	Datum	51
→	Čas	52
→	Letní čas	53
→	Heslo	54
→	Resetovat harmonogram	55
→	Motiv	56
→	Automatický návrat na hlavní obrazovku	56
→	Restart systému	56
→	Služba	57
→	Informace o modelu	58
→	Informace o RMC verzi	58
→	Otevřená licence	58

NASTAVENÍ UZÁVĚRU

Jak vstoupit do nastavení uzávěru

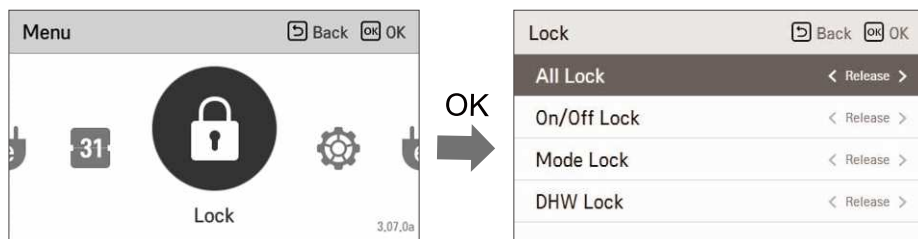

Nastavení zámku – vše, zapnuto / vypnuto, režim, uzávěr TUV

- Jedná se o funkci, která blokuje činnost tlačítka dálkového ovladače tak, aby ho děti nebo jiné osoby nemohly používat bez povolení.
- Jedná se o funkci, která omezuje rozsah požadované teploty, kterou lze nastavit na dálkovém ovladači s kabelem.

Režim	Popis
Vše uzamknout	Zablokuje veškerou činnost tlačítka na dálkovém ovladači.
Zámek zapnutí a vypnutí	Zablokuje činnost tlačítka zapnutí / vypnutí na dálkovém ovladači.
Zámek režimu	Zablokuje činnost tlačítka provozního režimu na dálkovém ovladači
Uzamčení TUV	Zablokuje činnost tlačítka zapnutí / vypnutí TUV na dálkovém ovladači.

POZNÁMKA

- Pokud není nainstalována nádrž TUV, zámek TUV se nepoužívá.
- Když je nastaven zámek rozsahu teploty na centrálním ovladači, je nastavení zámku teploty na dálkovém ovladači s kabelem vymazáno.
- Změna teploty externím zařízením se projeví bez ohledu na zámek teplotního rozsahu na dálkovém ovladači.

NASTAVENÍ ROZVRHU

Jak zadat rozvrh

- V závislosti na funkcích produktu existují 4 možnosti ve schématu rozvržení.
 - Místnost: Vytápění a ochlazování prostoru
 - TUV: Ohřev teplé vody
 - Ohřivač TUV: Příkladné čerpadlo pro horkou vodu
 - Recirkulace TUV: Recirkulační čerpadlo pro horkou vodu

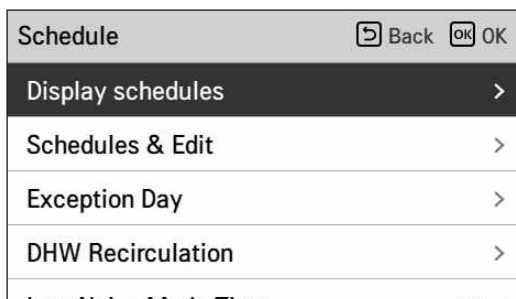
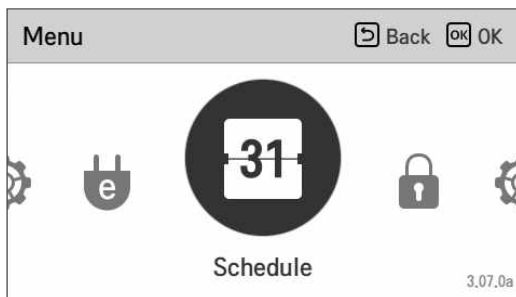

POZNÁMKA

- I když je k dispozici ohřivač zásobníku teplé vody, nelze ji aktivovat v případě nastavení dezinfekce.

Zobrazení časového plánu

Jedná se o funkci, která může zkontrolovat stav časovače (rozvrhu) uloženého v dálkovém ovladači.

- V seznamu rozvrhu vyberte kategorii stavu denního rozvrhu a stisknutím tlačítka **[OK]** přejděte na obrazovku detailu stavu denního rozvrhu.
- Pomocí tlačítka [**<**, **>**] (vlevo / vpravo)] dálkového ovladače můžete zkontrolovat informace o časovači pro jiná data.

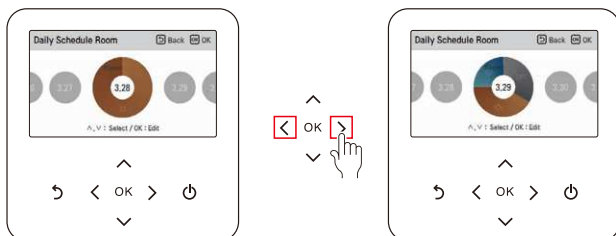

- Tlačítko [**▲**, **▼**] (nahoru / dolů)] na ovladači můžete použít pro kontrolu informací o dalších časovačích daného data.

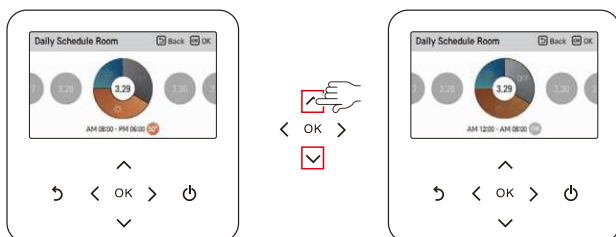

- Vyberte informace o časovači a stisknutím tlačítka **[OK]** se přesuňte na obrazovku úprav příslušného časovače.

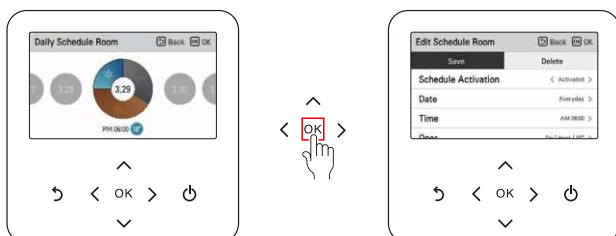

POZNÁMKA

- I když je nastaven časovač (rozhvrh), je-li odpovídající datum označeno jako datum výjimky na obrazovce stavu denního rozvrhu, rozvrh nebude proveden.
- Doporučuje se provádět do 5 rozvrhů za den.

Úpravy plánů

Jedná se o funkci, která může zkontrolovat stav časovače (rozvrhu) uloženého v dálkovém ovladači.

- V seznamu rozvrhu vyberte kategorii stavu denního rozvrhu a stisknutím tlačítka **[OK]** přejděte na obrazovku detailu stavu denního rozvrhu.
- Pomocí tlačítka [**<**, **>** (vlevo / vpravo)] dálkového ovladače můžete zkontrolovat informace o časovači pro jiná data.

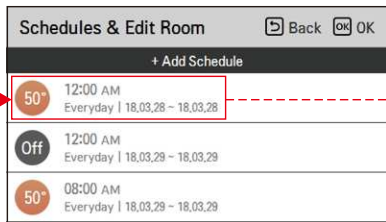
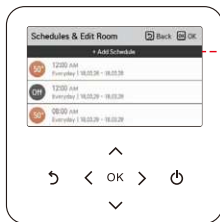

Můžete zkontrolovat informace o činnosti nastaveného časovače (činnost Zapnutí / Vypnutí, provozní režim, požadovaná teplota), čas časovače, čas a den v týdnu.

- Uložené údaje časovače rozvrhu můžete upravit.
 - Pro výběr rozvrhu, který si přejete editovat, použijte tlačítka [**▲**, **▼** (nahoru / dolů)] a stiskněte **[OK]** pro přesun na obrazovku s editací.

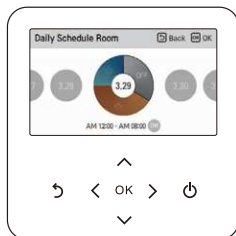

- Vyberte informace o časovači a stisknutím tlačítka **[OK]** se přesuňte na obrazovku úprav příslušného časovače.

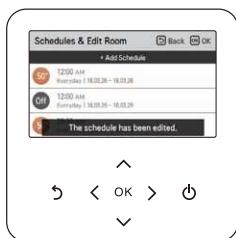

< Pokud je plán změněn >

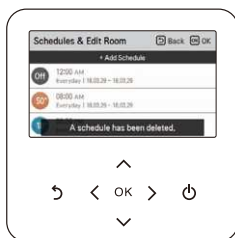

< Pokud je plán odstraněn >

Úpravy plánů - Přidat plán

Popis každé fáze nabídky Přidat plán



Fáze 1. Nastavení času

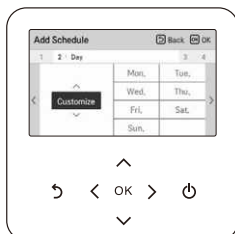

Fáze 2. Nastavení dne v týdnu



Fáze 3. Nastavení času

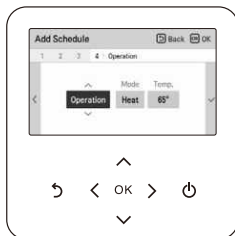

Fáze 4. Nastavení provozu

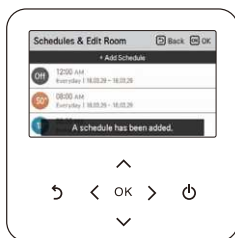

Přidat rozvrh bylo dokončeno

- Ve „Fázi 1“ se nastaví čas pro provedení časovače.
- Ve „Fázi 2“ se nastaví den v týdnu pro provedení časovače.
 - můžete zvolit možnosti Denně / Víkend / Všední dny / Individuální nastavení
- Ve „Fázi 3“ se nastaví čas zahájení časovače.
- Ve „Fázi 4“ se nastaví informace o činnosti časovače.
 - Zvolíte-li „Zastavit“, nebudete moci nastavit režim / teplotu

Když jsou dokončeny fáze 1 ~ 4, zobrazí se zpráva „Rozvrh byl přidán“ a přejdete na obrazovku Prohlížet a upravit rozvrh.

Časový plán recirkulace TUV

Jedná se o funkci automatického zastavení činnosti v nastavený den časovače.

- V seznamu rozvrhu vyberte kategorii výjimky a stisknutím tlačítka **[OK]** přejděte na obrazovku detailu určení výjimky.
- Ve výjimce můžete zkontrolovat a přidat/změnit/odstranit informace o výjimce uložené v dálkovém ovladači.
 - Pokud si přejete přidat výjimku označte na obrazovce s podrobnostmi o registraci výjimky rok/ měsíc/den a stisknutím tlačítka **[OK]** Výjimku uložte.
 - Pro výběr Výjimky, kterou si přejete editovat, použijte tlačítka **[^, v]** (nahoru / dolů) a stiskněte **[OK]** pro přesun na obrazovku s editací.

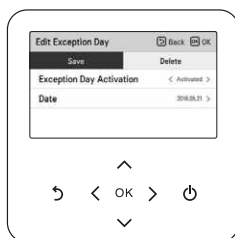

- Na obrazovce úprav výjimky můžete zkontrolovat, odstranit/změnit příslušný obsah nastavení výjimky.
- Když změníte informace o výjimce, musíte je po provedení změny uložit.

Mód Nízké hluchnosti

Jedná se o funkci, jejímž prostřednictvím lze nastavit čas zahájení a ukončení činnosti režimu s nízkou hladinou hluku venkovní jednotky.

- Po nastavení času zahájení a času ukončení stisknete tlačítko [OK] a přejděte na seznam horní úrovně.
- Je-li čas zahájení a současný čas stejný, vstupuje do provozního režimu s nízkou hladinou hluku venkovní jednotky a na obrazovce monitorování se zobrazí hlášení „v režimu s nízkou hladinou hluku venkovní jednotky“.
- Je-li čas ukončení a aktuální čas stejný, režim s nízkou hladinou hluku Venkovní jednotky se vymaže.

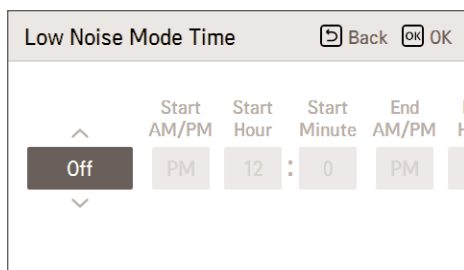
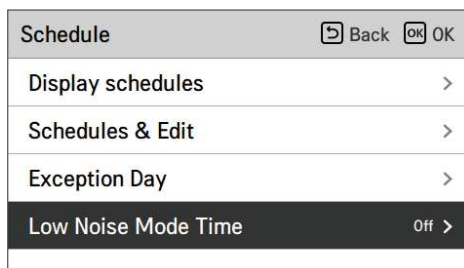

POZNÁMKA

- Funkce nastavení času režimu nízké hladiny hluku lze nastavit pouze tehdy, je-li nastavení Master/Slave funkce venkovní jednotky nastaveno na „Hlavní“.
- Funkce nastavení času s nízkou hladinou hluku je k dispozici pouze u některých produktů.

VAROVÁNÍ

- Když zahájíte provoz s nízkou hladinou hluku, může se zhoršit vytápěcí (chladicí) kapacita.

Den výjimky

Je to funkce, která umožňuje zkontrolovat stav (časového plánu) časovače recirkulace TUV, uloženého v dálkovém ovladači.

- V seznamu časových plánů vyberte stav časového plánu recirkulace TUV a stisknutím tlačítka [OK] přejděte na obrazovku s podrobnostmi o stavu denního časového plánu.

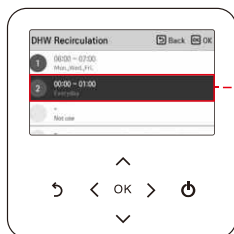

Můžete zkontrolovat nastavenou dobu časovače, dobu a den týdne.

– V časovém plánu recirkulace TUV můžete nastavit až 4 časy.

- Vyberte informace o časovači a stisknutím tlačítka [OK] se přesuňte na obrazovku úprav příslušného časovače.

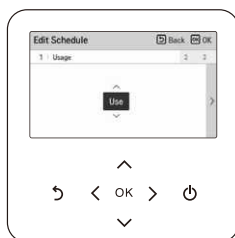

POZNÁMKA

- Tato funkce není výchozí.
- Může být aktivován po nastavení hodnoty v instalačním režimu.
- Funkce recirkulace se aktivuje jen tehdy, pokud je také nastavena „Doba recirkulace“ (nastavená instalátérem). Viz instalační příručka.

Popis každé fáze nabídky Přidat plán

- Fáze 1. Nastavení použití
 - To nastaví Použití nastavení časovače.
 - Vyberte 'použít', abyste přešli na další fázi

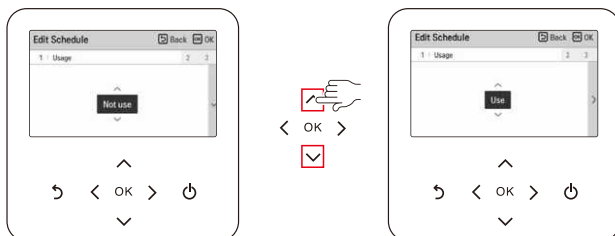

- Fáze 2. Nastavení času
 - To nastaví dobu chodu časovače.
 - Čas ukončení nemůže být dříve než čas zahájení.

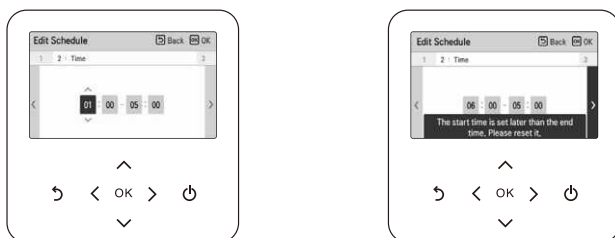

- Fáze 3. Nastavení dne v týdnu
 - To nastaví den týdne chodu časovače.
 - Můžete si vybrat 'přizpůsobit/víkend/pracovní den/každý den'.

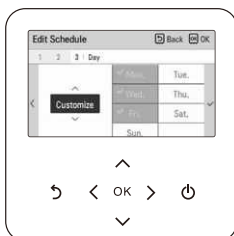

POZNÁMKA

- Pokud vyberete opět ve fázi 1 po dokončení nastavení plánu ‚Nepoužít‘, časovač nebude fungovat, ale nastavené hodnoty budou zachovány, a když vyberete znovu ‚Použít‘, bude možné použít stejné nastavení hodnot.

NASTAVENÍ SLEDOVÁNÍ ELEKTRICKÉ ENERGIE

Poskytuje užitečné informace o připojení energie a napájení během týdne / měsíce / roku. Při otevření možnosti „Energie“ se zobrazí na obrazovce.

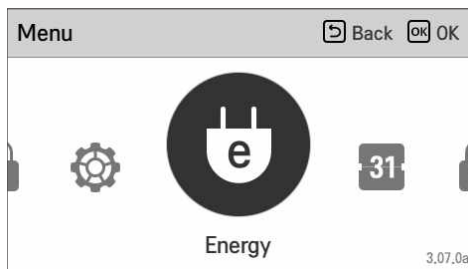

Výkon/kalorie

Informace zahrnují použitý/vytvořený tepelný výkon, a to až do období ročního vývoje.

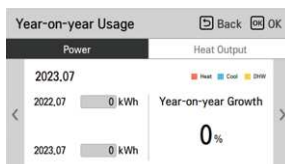
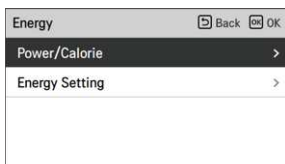

POZNÁMKA

- Vypočítaný vytvořený tepelný výstup a výkon jsou odhadnuté, přesnost nelze zaručit.
- Data o energii by NEMĚLA být použita k fakturování nebo být vyžádána k vládní pobídce a dotaci.
- Pokud použijete nemrznoucí směs (musí se otevřít pin nemrznoucí směsi (CN_ANTI_SW) a musí být zapnutý spínač č.8 v nastavení SW 1.), poté NEBUDE prováděn výpočet vyrobeného tepla ani se nebude zobrazovat v uživatelském rozhraní. Je tomu z toho důvodu, že kvůli nárůstu viskozity kapaliny nebude spolehlivá přesnost měření toku, a tím pádem ani přesnost měření vytápění. V takovém případě se musí použít externí kalibrovaný měřič.

Nastavení energie

Kromě toho lze provést různá nastavení energie, jak je uvedeno níže.

Aktuální hodnota dosáhne definované cílové hodnoty, a pro vás se zobrazí upozornění

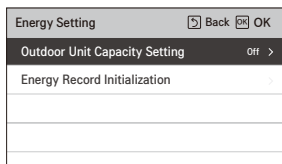

NASTAVENÍ FUNKCE

Jak vstoupit do nastavení funkce

Pro vstup do nabídky zobrazené v dolní části musíte vstoupit do menu nastavení funkce následujícím způsobem.

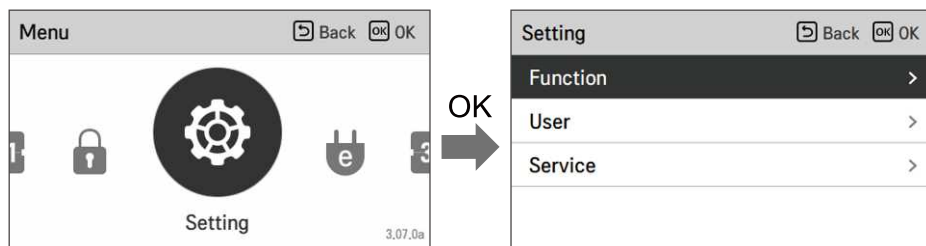

Nastavení funkce

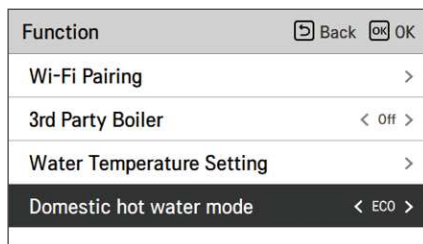

Wi-Fi párování

Je to funkce vzdáleného ovládání prostřednictvím sítě s venkovním přístrojem.

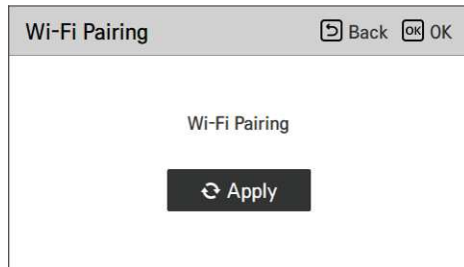
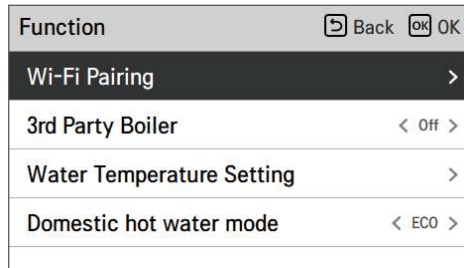

Bojler 3. strany

POZNÁMKA

- Tato funkce není výchozí.
 - Může být aktivován po nastavení hodnoty v instalačním režimu.
-

Function	Back	OK
Wi-Fi Pairing		>
3rd Party Boiler	< On	>
Water Temperature Setting		>
Domestic hot water mode	< ECO	>

Režim zapnutí / vypnutí této volby se otevře stisknutím tlačítka „<“ nebo „>“ jednoduše a jednoduše.

Nastavení teploty vody

Pokud zvolíte způsob řízení teploty voda+vzduch, zobrazí se tato možnost na seznamu na displeji nastavení funkce. Jedná se o funkci, která nastavuje horní mezní hodnotu teploty vody a zároveň kontroluje zařízení podle teploty vzduchu v místnosti.

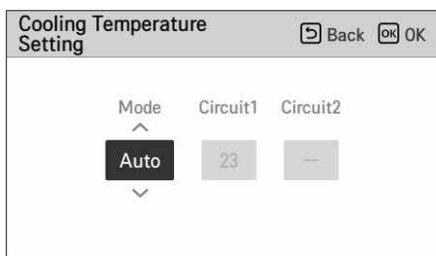
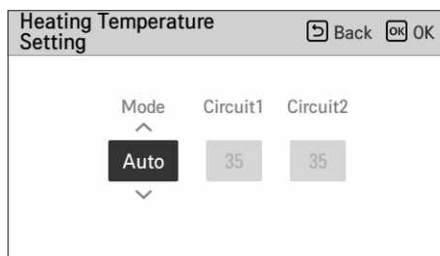
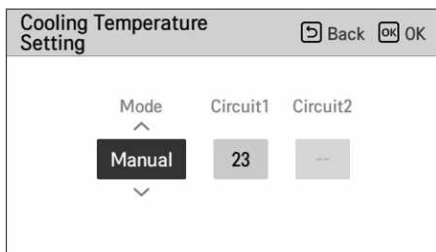
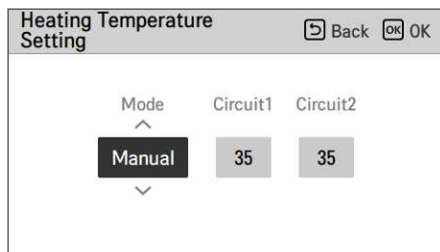
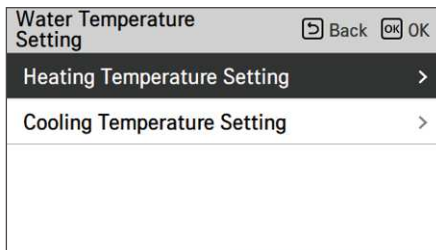
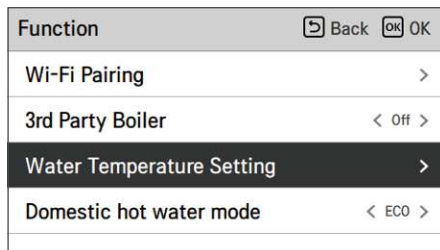

Hodnota	Popis
Ruční	Ruční nastavení cílové teploty vody režimu topení a chlazení
Automatický	Automatické nastavení cílové teploty závisí na nastavení automatického režimu ročního období

POZNÁMKA

- Tato funkce není výchozí.
- Může být aktivován po nastavení hodnoty v instalačním režimu.
- Může se lišit podle modelu.

Režim teplé užitkové vody

Můžete zvolit Režim teplé užitkové vody (Comfort / Eco) stisknutím tlačítka [**<**, **>** (vlevo / vpravo)]. Eco režim je provozní režim, který dokáže snížit účty za elektřinu a zlepšit účinnost. Eco režim způsobuje poměrně nízký nárůst teploty horké vody ve srovnání s režimem Comfort.

Function	Back	OK
Wi-Fi Pairing		>
3rd Party Boiler	< Off >	
Water Temperature Setting		>
Domestic hot water mode	< ECO >	

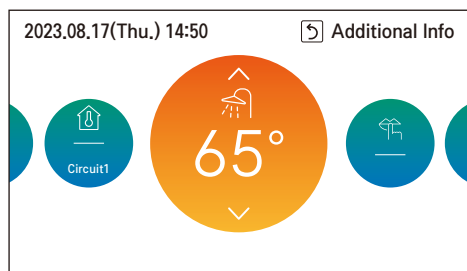

Standardní (režim Comfort)

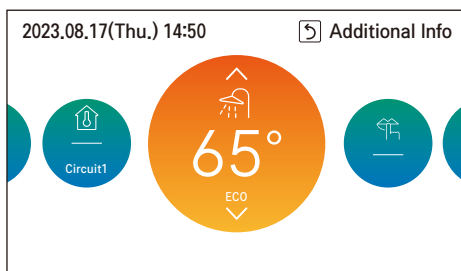

Eco režim

UŽIVATELSKÉ NASTAVENÍ

Jak vstoupit do uživatelského nastavení

Chcete-li vstoupit do nabídky zobrazené v dolní části, musíte vstoupit do nabídky uživatelského nastavení následujícím způsobem.

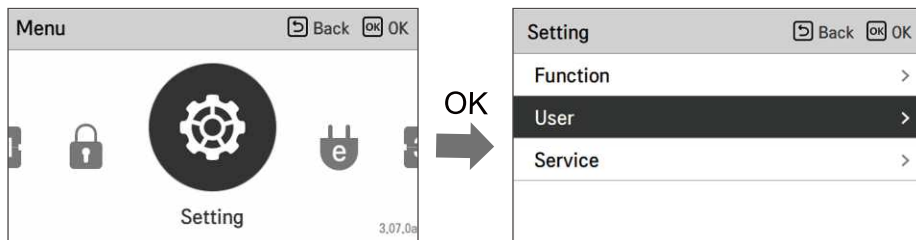

Uživatelské Nastavení

- Můžete nastavit uživatelské funkce produktu.
- Některé funkce nemusí být u určitých typů produktů k dispozici.

Jazyk

Nastavte jazyk, který se bude zobrazovat na dálkovém ovladači.

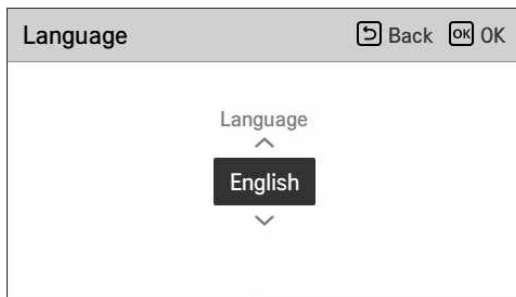
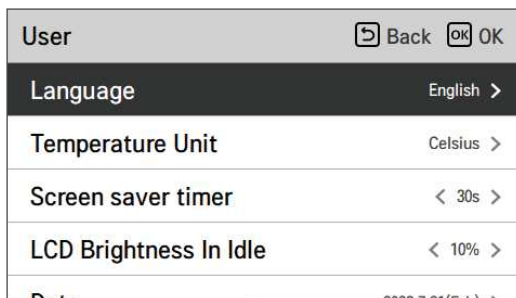

Jazyk		
한국어	English	Français
Deutsch	Italiano	Español
Русский	Polski	Português
中国	Čeština	Türk
Nederlands	Românesc	ελληνικά
Magyar	Български	Srpski
Hrvatski	Slovenščina	Dansk
українська		

Jednotka Teploty

Nastavte teplotu jednotky zobrazenou na dálkovém ovladači.

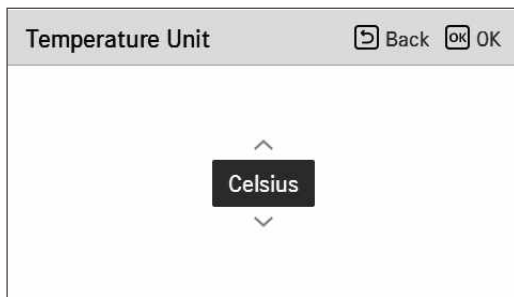
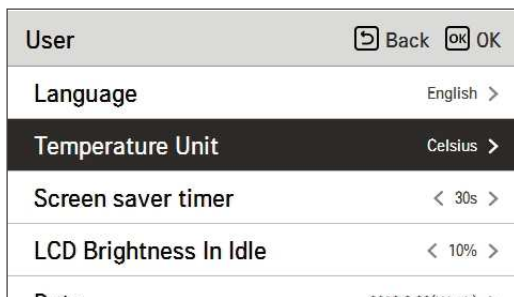

Hodnota	Celsius
	Fahrenheit

VAROVÁNÍ

- Funkce teploty jednotky nemusí u některých produktů fungovat nebo může fungovat jinak.
- Teplotu jednotky nelze nastavit na podřízeném dálkovém ovladači s kabelem.

Časovač spořiče obrazovky

Nastavte čas vypnutí obrazovky dálkového ovladače.

User	Back OK
Language	English >
Temperature Unit	Celsius >
Screen saver timer	< 30s >
LCD Brightness In Idle	< 10% >

Hodnota		
15 vteřin	30 vteřin (výchozí)	1 min

VAROVÁNÍ

- Zvolením delší doby přechodu obrazovky do pohotovostního režimu se sníží životnost LCD.

Jas LCD při nečinnosti

Nastavte jas obrazovky dálkového ovladače.

User	Back OK
Language	English >
Temperature Unit	Celsius >
Screen saver timer	< 30s >
LCD Brightness In Idle	< 10% >

Hodnota			
0 %	10 % (standardní nastavení)	20 %	30 %

VAROVÁNÍ

- Zvolením jasnějšího pohotovostního režimu obrazovky se sníží životnost LCD.

Datum

Nastavte datum zobrazené na dálkovém ovladači.

User	Back OK
LCD Brightness Infrared	< 10.00 >
Date	2023.7.22(Sat.) >
Time	08:39 >
Summer Time	Off >
Password	Off >



Date			Back OK
<	Month	Day	
2023	7	22	
>			

Čas

Nastavte čas zobrazený na dálkovém ovladači.

- Na obrazovce může být zobrazení času zobrazeno ve formě standardu AM / PM nebo 24 hodin.

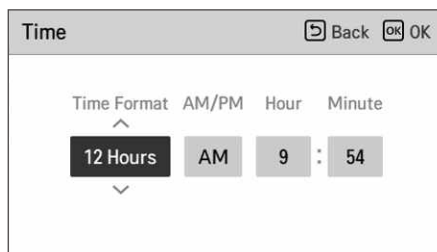
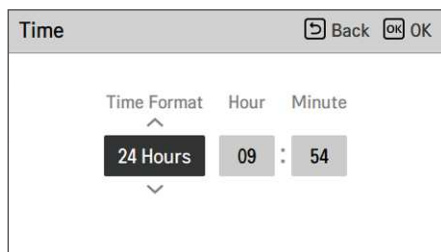
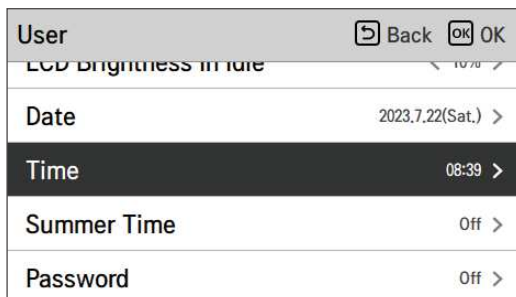

Letní čas

Nastavte data letního času na dálkovém ovladači.

- Letní čas: Systém, který na jaře, když je den delší, posune čas o 1 hodinu a na podzim, když se den zkracuje, se vrátí zpět k původní hodnotě.
- Jakmile v den zahájení letního času nastanou 02:00, aktuální čas se změní na 03:00 a jakmile nastanou v den ukončení letního času 02:00, aktuální čas se změní na 01:00.

User	Back OK OK
LCD Brightness Intitule	10/70
Date	2023,7,22(Sat.) >
Time	08:39 >
Summer Time	Off >
Password	Off >



Summer Time		Back OK OK			
<	Month	Day	-	Month	Day
Off	1	1	-	1	1
>					

Heslo

Nastavte heslo, díky kterému zabráníte neoprávněným změnám nastavení dálkového ovládání.

- Je-li heslo nastaveno, musíte při vstupu do „nabídka – nastavení“ zadat heslo pro vstup do seznamu nastavení.
- Jestliže jste zapomněli heslo, můžete ho získat pomocí „inicializace hesla“ v instalačním nastavení.
- Inicializované heslo je „0000“.

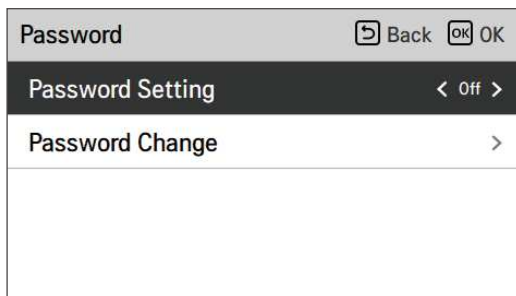
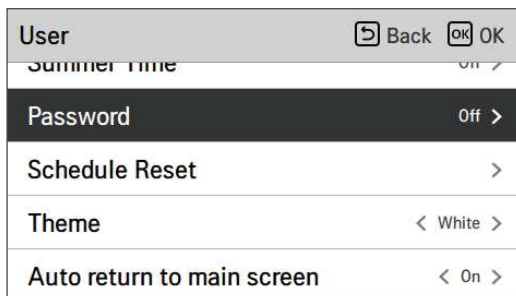

Resetovat harmonogram

Zahajte veškerá nastavení časovače na dálkovém ovladači.

- Přejděte na obrazovku ‚Resetovat harmonogram‘ a stiskněte tlačítko **[OK]**, tím dojde k vynulování časovače Spánek/Jednoduché, časovače Zapnutí/Vypnutí, harmonogramů a dní výjimek na dálkovém ovládání.

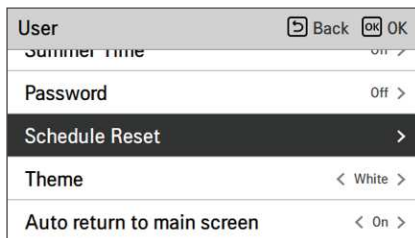

OK
➔



Motiv

Nastavte motiv obrazovky dálkového ovladače.

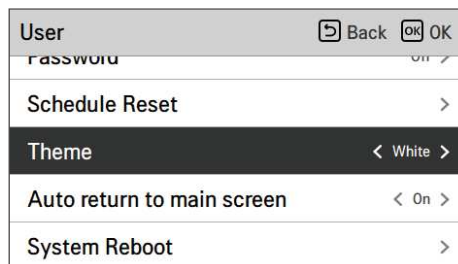

Automatický návrat na hlavní obrazovku

Nastavte režim automatického návratu

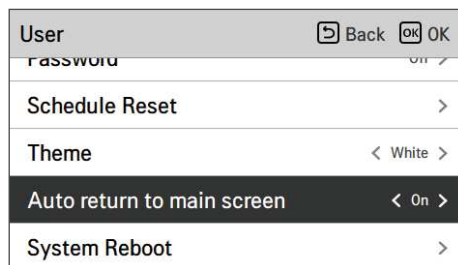

Restart systému

Restartujte dálkový ovladač.

- V seznamu uživatelského nastavení vyberte kategorii nastavení restartování systému a stisknutím tlačítka **[OK]** přejděte na obrazovku s podrobnostmi.
 - Když na obrazovce s podrobnostmi stisknete tlačítko **[OK]** a zobrazí se vyskakovací okno s hlášením, stiskněte tlačítko **[OK]**, čímž se systém restartuje.
 - Pro vynucené resetování stiskněte po dobu 5 vteřin tlačítko **[Zapnout/Vypnout + Zpět]** a tím se systém restartuje.

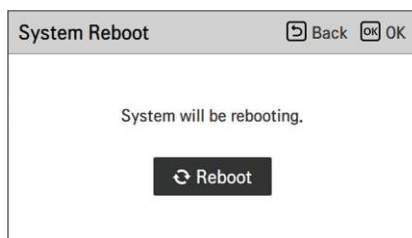
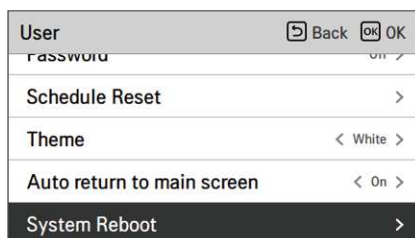

NASTAVENÍ SERVISU

Jak přejít do nastavení servisu

Chcete-li otevřít menu zobrazené ve spodní části obrazovky, musíte postupovat následujícím způsobem.

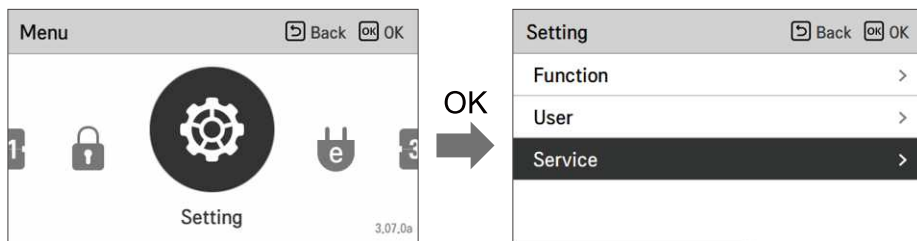

Servisní kontaktní údaje

Servisní telefonní číslo je uvedeno v servisních kontaktních údajích. Telefonní číslo se musí zadat předem. Požádejte o zadání telefonního čísla při instalaci.

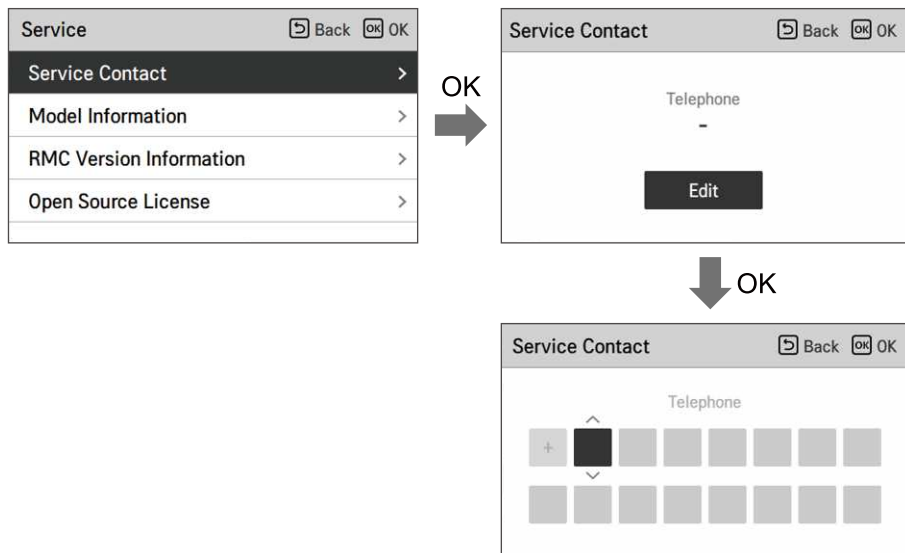

Informace o modelu

Zobrazení informací o modelu (model /sériové č. / kapacita)

Service	Back	OK
Service Contact	>	
Model Information	>	
RMC Version Information	>	
Open Source License	>	

Model Information	Back
Indoor Unit AWHP	
└ Model FHNW16606C0	
└ Serial number 20230605CW2	
Outdoor Unit Single	
└ Model FHBW166B0	
└ Serial number 212KCB0YW57	
Capacity 16kW (54/55kBtu/h)	

Informace o RMC verzi

Zobrazení informací o modelu (model /sériové č. / kapacita)

Service	Back	OK
Service Contact	>	
Model Information	>	
RMC Version Information	>	
Open Source License	>	

RMC Version Information	Back
Indoor Unit Main : SAA43794502(2DBC) EEPROM : SAA43794602(3C21)	
Outdoor Unit Main : SAA44224001(E293) EEPROM : SAA44224101(8536)	
SW Version 3.07.0a(Master)	

Otevřená licence

Zobrazení informací o modelu (model /sériové č. / kapacita)

Service	Back	OK
Service Contact	>	
Model Information	>	
RMC Version Information	>	
Open Source License	>	

Open Source License	Back
LGE Open Source Software Notice	
Product Type	HVAC WIRED REMOTE CONTRC
Model Number/Range	RS3 Wired Remote Controller
Those products identified by the Product Type and Model Range above from LG Electronics, Inc. ("LGE") contain the open source software detailed below. Please refer to the	

POUŽITÍ TERMOSTATU

Termín „termostat“, který se v této kapitole vyskytuje poměrně často, představuje příslušenství poskytované třetí stranou. Značka LG Electronics termostat nedodává a toto zařízení by mělo být dodáno od jiných výrobců.

Pokojevý termostat lze používat pro snadné a pohodlné ovládání teploty. Pro efektivnější a správné používání termostatu jsou v této kapitole uvedeny informace o jeho použití.

Když je termostat zablokován, předmět Thermo On / Off je omezen na termostat

VAROVÁNÍ

- Některé typy elektromechanických termostatů mají vnitřní časovou prodlevu kvůli ochraně kompresoru. V takovém případě může změna režimu trvat déle, než uživatel očekával. Pokud produkt nereaguje rychle, tak si prosím pečlivě přečtete návod k termostatu.
- Nastavení teplotního rozsahu termostatem se může lišit od teplotního rozsahu výrobku. Nastavení teploty vytápění nebo chlazení musí být zvoleno v rámci nastavení teplotního rozsahu výrobku.

Jak používat termostat

Pro informace o tom, jak zapnout, vypnout, nastavit cílovou teplotu, jak změnit provozní režim

NOUZOVÝ PROVOZ

- Pokud se ve vašem tepelném čerpadle vyskytne chyba, objeví se na obrazovce vyskakovací okno. V každém případě byste si měli poznamenat zobrazený chybový kód a informovat instalatéra nebo autorizované servisní centrum.
- Pokud je připojen elektrický ohřívač, možná bude možný nouzový provoz – podle toho, jak závažná chyba je. Další informace jsou uvedeny v tabulce.

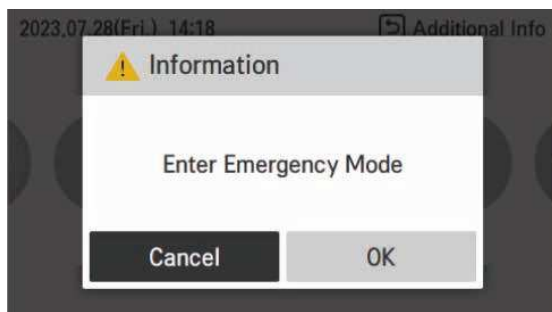

Nouzový provozní režim se znovu nespustí automaticky po resetování zdroje napájení.

- Za normálních podmínek jsou po opětovném zapnutí hlavního přívodu elektrické energie provozní data jednotky obnovena a dojde k automatickému restartu.
- V nouzovém provozu je však automatický restart zakázán za účelem ochrany jednotky.
- Proto musí uživatel v případě nouzového provozu po opětovném spuštění zdroje jednotku restartovat.

Seznam chybových kódů

Popis		Kritické potíže / Chyba	Závažné potíže	Drobné potíže	Volitelné potíže
		Problém, který může zastavit provoz systému a lze znovu pokračovat POUZE po zásahu certifikovaného odborníka.	Problém s cyklem kompresoru. Provoz v nouzovém režimu je vykonán volitelným elektrickým ohřivačem.	Ve většině případů tento problém souvisí s problémy senzorů.	Byl zjištěn problém u volitelného provozu, jako např. ohřev nádržky na vodu.
Priorita ¹⁾		1	2	3	4
Dostupnost nouzového režimu	Cyklus tepelného čerpadla	X	X	O	O ²⁾
	Záložní ohřivač	X	O ³⁾	O	O ²⁾
Související chybové kódy		03, 09, 14, 15, 16, 20, 232	02, 05, 06	01, 17, 18, 19, 231	08, 13

1) Pokud se potíž objeví více než jednou („Duplikovaná potíž“), potíž s vyšší prioritou stanoví důsledky (zda je možný nouzový provoz či nikoli).

2) Provoz je možný bez volitelné funkce, u které se vyskytla potíž. Například, pokud je snímač TUV rozbitý (CH08), ohřev teplé vody není k dispozici.

3) Pouze režim topení. Nelze používat funkci chlazení.

※ Při použití nouzového režimu dojde k nárůstu spotřeby elektriny. Tento režim by se neměl používat příliš dlouho.

- Hlavní sestava PCB (vnitřní)

Kód chyby	Popis	Hlavní důvody
01*	Problém u vzdáleného snímače vzduchu v místnosti	Snímač teploty vzduchu v místnosti hlavního PCB (vnitřní) je otevřený nebo zkratovaný.
02**	Problém u snímače chladiva (na straně vstupu)	Snímač teploty chladiva vnitřní jednotky na přívodním potrubí je přerušovaný nebo zkratovaný
03****	Chyba komunikace mezi vnitřní jednotkou a dálkovým kabelovým ovládním	Komunikace mezi kabelovým dálkovým ovládním a vnitřní jednotkou není možná.
05**	Chyba komunikace mezi Hlavní DPS (vnitřní) a Hlavní DPS (venkovní cyklus)	Žádná komunikace mezi Hlavní DPS (vnitřní) a Hlavní DPS (venkovní cyklus)
06**	Problém ve snímači potrubí chladiva (strana výstupu)	Snímač teploty chladiva vnitřní jednotky na výstupním potrubí je přerušovaný nebo zkratovaný
08***	Problém ve snímači nádržky na vodu.	Snímač teploty nádrže na teplou užitkovou vodu vnitřní jednotky na přívodním potrubí je přerušovaný nebo zkratovaný
09****	Chyba programu PCB (EEPROM)	Volitelná EEPROM se volně vkládá nebo odpojuje z hlavního PCB (vnitřní)
13***	Problém v solárním termálním senzoru	Odpojení nebo krátké spojení čidla teploty vzduchu vnitřní jednotky na solárním potrubí
14****	Problém v průtokové rychlosti	Zjištění slabého průtoku při chodu čerpadla
15****	Přehřátí vodního potrubí	Teplota vodního potrubí překročila určitou teplotní mez.
16****	Problémy ve snímačích	Současně se vyskytla chyba s chybovými kódy 17, 18 a 19.
17*	Problém ve snímači vody na vstupu.	Snímač teploty vody vnitřní jednotky na přívodním potrubí je přerušovaný nebo zkratovaný
18*	Problém ve snímači vody na výstupu.	Snímač teploty vody vnitřní jednotky na výstupním potrubí je přerušovaný nebo zkratovaný
19*	Problém ve snímači elektrického ohřivače vody na výstupu	Snímač teploty elektrického záložního ohřivače vody vnitřní jednotky je přerušovaný nebo zkratovaný.
20****	Přehřáté elektrické topení	V důsledku přehřátí došlo k vyhození pojistky elektrického ohřivače.
231*	Problém ve snímači tlaku vody	Je poškozen snímač tlaku vody vnitřní jednotky.
232****	Problém ve snímači průtoku	Snímač průtoku vnitřní jednotky je poškozený.

- Upozornění na chybový kód

- Mírné potíže: *
- Závažné potíže: **
- Další potíže (Volitelné potíže): ***
- Kritické potíže / Chyba: ****

ÚDRŽBA A SERVIS

Činnosti související s údržbou

Pro zajištění optimální provozní pohotovosti jednotky je nutno provádět určité pravidelné kontroly jednotky a elektrického vedení, nejlépe jednou ročně. Tuto údržbu musí provádět místní technik s příslušným oprávněním.

VAROVÁNÍ

- Před spuštěním zařízení vždy proveďte kontrolu úniku plynu (chladiwa) pomocí detektoru úniku plynu (detektor úniku plynu musí být vhodný pro R290).
- V případě zjištění úniku zavřete všechna víka produktu, informujte koncového zákazníka a zákaznický servis.
- Ujistěte se, zda poblíž produktu není nepřetržitý otevřený oheň (například plynový spotřebič v provozu) a zápalné zdroje (např. elektrický ohříváč v provozu).
- Ujistěte se, zda je produkt uskladněn na dobře větraném místě.
- Použijte omezení zabraňující nepovolaným osobám ve vstupu do bezpečnostní zóny.
 - Zajistěte, aby tlak vody nebyl příliš vysoký ani příliš nízký.
 - Zkontrolujte, zda z vodního potrubí neuniká voda.
 - Zkontrolujte, zda výměník tepla venkovní jednotky není ucpaný prachem nebo sněhem.
 - Zkontrolujte, zda sníh neucpal přední nebo spodní část produktu.
 - Zkontrolujte, zda z venkovní jednotky řádně odtéká vodní kondenzát.
 - Zkontrolujte, zda řádně funguje odmrazování venkovní jednotky.

Pokud jednotka neběží.

VAROVÁNÍ

- Pokud produkt není po dlouhou dobu používán, rozhodně nedoporučujeme vypínat napájení produktu.
- Pokud zařízení není používáno a je po delší dobu vypnuto napájení zařízení, důrazně doporučujeme, aby certifikovaný odborník vypustil ze zařízení veškerou vodu.
- Když zapnete napájení poprvé, tak zařízení použijte po přehřívání po dobu 2 hodin, abyste jednotku ochránili před zvyšující se teplotou oleje kompresoru.
- Pokud není produkt napájen, některé ze speciálních funkcí ochrany produktu (například ochrana před uzamknutím čerpadla)

nemohou probíhat.

- Pokud se vyskytne cokoli neobvyklého, jako je zápach hoření, hlasitý zvuk atd., zastavte jednotku a vypněte jistič. V takových případech se nikdy nepokoušejte sami opravit nebo restartovat systém.
- Hlavní napájecí kabel je příliš horký, nebo je poškozený.
- Při autodiagnostice je generován chybový kód.
- Z jednotky uniká voda.
- Jakýkoli spínač, jistič (bezpečnostní, zemnicí) nebo pojistka přestanou správně fungovat.
- V rámci prevence snížení výkonu jednotky musí uživatel provádět běžné prohlídky a čištění.
- V případě zvláštních situací smí být tato práce prováděna pouze servisním personálem.

VAROVÁNÍ

- Pokud voda ohřevu obsahuje nemrznoucí směs (glykol), nevypouštějte ji do dřezu, ale nechte ji vytéct do vhodné nádoby.
 - Vody, pokud obsahuje nemrznoucí směs, se nedotýkejte.
 - Pokud z produktu uniká určitá látka, jednotku neuvádějte do provozu a kontaktujte prodejce nebo autorizované servisní středisko.
-

Memo



LG Electronics Inc. Single Point of Contact (EU) :

LG Electronics European Shared Service Center B.V.
Krijgsman 1, 1186 DM Amstelveen, The Netherlands

Manufacturer :

LG Electronics Inc.
84, Wanam-ro, Seongsan-gu, Changwon-si, Gyeongsangnam-do, KOREA

Eco design requirement

- The information for Eco design is available on the following free access website.
<https://www.lg.com/global/support/cedoc/cedoc>